

Varenummer: 203280M2062A1X
 Beskrivelse: E+G Justerfod
 GN 32-80-M20-62-A1-X
 Note: X Med indvendigt gevind, udvendig sekskant

Mål

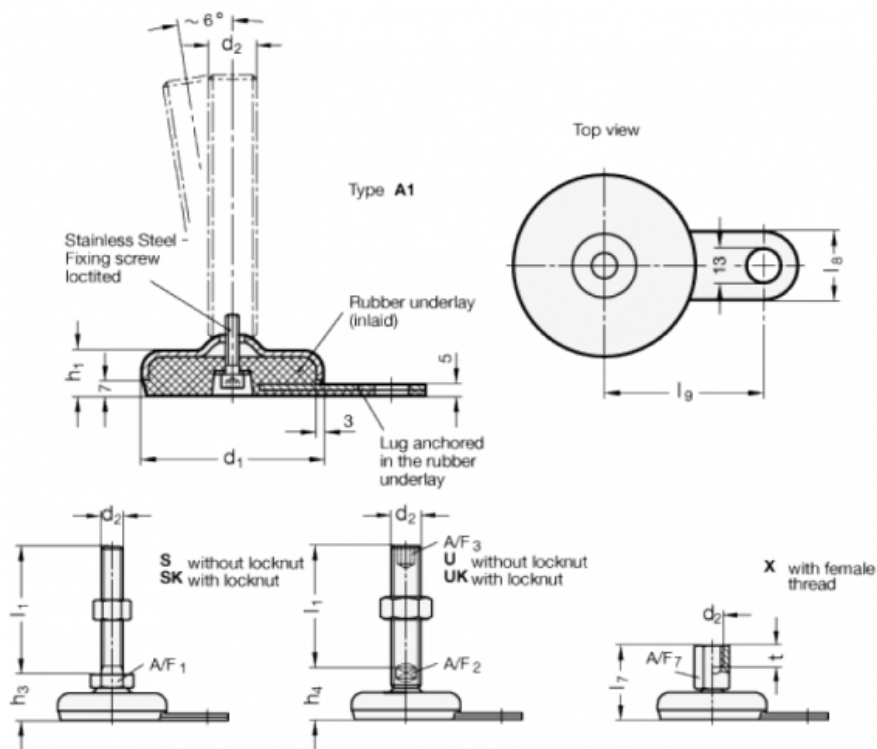

A/F7	= 27
d1	= 80
d2	= M20
h1	= 20
l7	= 62
l8	= 30
l9	= 70
t	= 20